

PARANCO MANUALE A LEVA

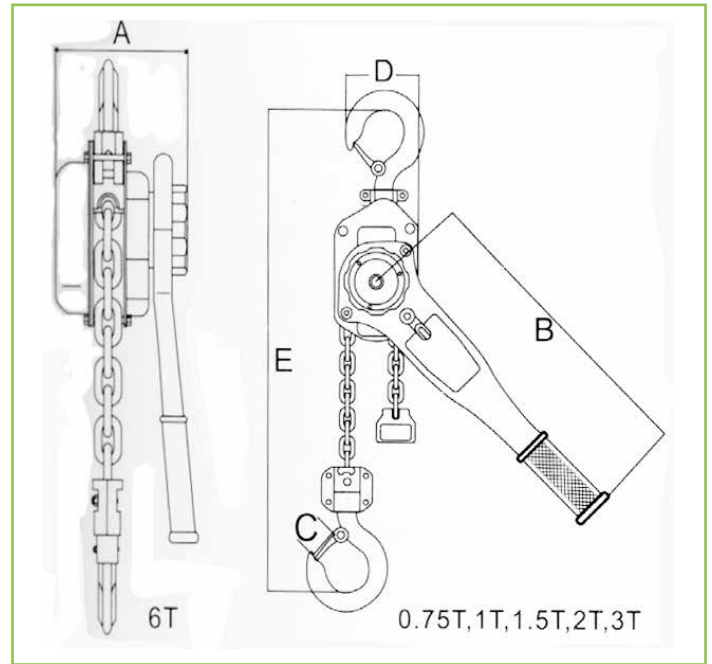

**TIRARE
SOLLEVARE
AVVICINARE**

**In dotazione catena di carico 3 mt
- DOPPIA FRIZIONE -**

CODICE	PORTATA (kg)	DIMENSIONI (mm)						SFORZO SULLA LEVA	TIRI CATENA	CATENA CARICO (mm)	PESO CON 3 mt DI CATENA
		A	B	C	D	E	H				
NAT900	9000	195	410	94	155	510	42	3	10	41,0	

SUPPLEMENTO CATENA G 80 AL METRO	Ø diametro
NPC10 (NAT900)	10

**SU RICHIESTA
SI POSSONO AVERE
TUTTE LE MISURE DI CATENA**